

# AUTODESK® ADVANCE STEEL® 2025



**NUEVO TEMARIO**



**34 HORAS**



## **BENEFICIOS DEL CURSO**

- ✓ Dominio Completo de Advance Steel
- ✓ Aplicación Inmediata
- ✓ Proyectos Prácticos
- ✓ Feedback Personalizado
- ✓ Colaboración Continua
- ✓ Certificación Internacional

# AUTODESK® ADVANCE STEEL® 2025

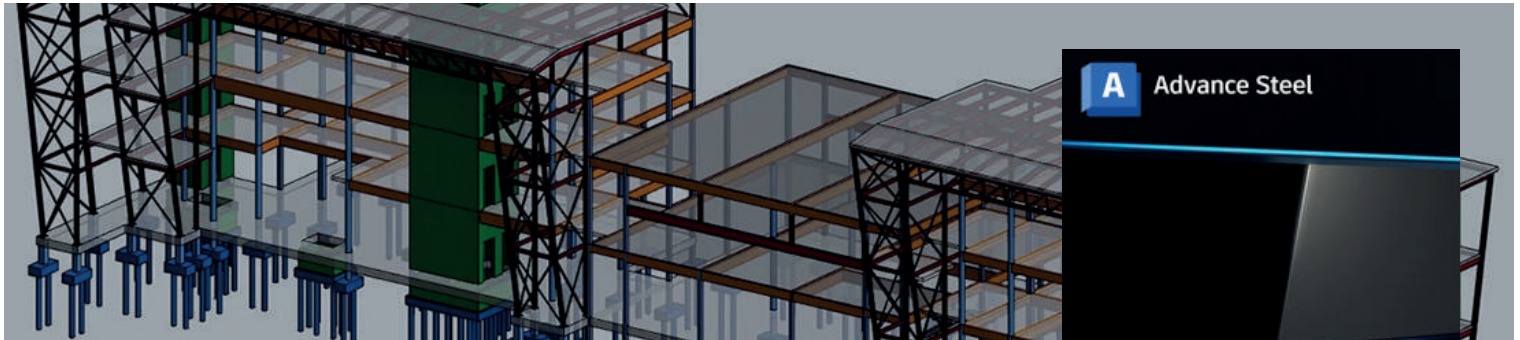

Advance Steel fue desarrollado específicamente para el Detallamiento Estructural de modelos 3D. Sus herramientas le proporcionan la posibilidad de diseñar y crear un modelo inteligente, sea cual sea su tamaño y complejidad, con facilidad y precisión.

## Advance Steel es parte de la solución BIM de Autodesk

Creado para el Modelado y Detallamiento de estructuras, basado en AutoCAD, con conexión bidireccional con el resto de la plataforma BIM de Autodesk, Advance Steel ha sido específicamente desarrollado para profesionales de la industria de las estructuras metálicas que requieren un producto especializado y completamente integrado en AutoCAD.

## Objetivos del curso

Al finalizar el curso el participante, creará modelos Estructurales 3D, lo cual le permitirá diseñar, visualizar, comunicar, compatibilizar, analizar y comprobar sus diseños antes de ser construidos, así como generar la documentación (planos). Aprovechando las ventajas del BIM podrá mantener un modelo coordinado con todas las especialidades relacionadas.

## ¿Por qué inscribirse en este curso?

Este curso le dará el conocimiento para que usted pueda modelar, visualizar, analizar y comunicar el diseño y/o construcción de un proyecto. Además le permitirá crear documentación y reportes que incluyan toda la información de las estructuras que permitan coordinar el proyecto entre el especialista y el personal involucrado en la ejecución. Sus clientes, ya sean internos o externos podrán entender con mayor facilidad sus ideas, aumentando sus posibilidades de éxito. Adicionalmente podrá prever errores en el diseño y/o proceso constructivo, cumpliendo plazos y optimizando su presupuesto.

## Dirigido a

Ingenieros Civiles, Ingenieros Mecánicos, Arquitectos, Projectistas Estructurales, dibujantes técnicos y profesionales en general involucrados en el proceso de diseño y documentación de Estructuras Metálicas.

## Metodología

Nuestra metodología de enseñanza está basada en proyectos que buscan proporcionar a los estudiantes una experiencia integral que no solo les permita dominar Advance Steel, sino también aplicar esos conocimientos en una variedad de proyectos del mundo real.

El alumno es evaluado en forma constante en base a su participación, así como su avance en los ejercicios desarrollados y complementado con una evaluación.

- Mínimo de asistencia para aprobar: 80%
- Mínima nota para aprobar: 15

## Beneficios del curso

- **Dominio Completo de Advance Steel:** Aprenderás todas las funcionalidades clave de este software líder en diseño y detailing de estructuras de acero.
- **Aplicación Inmediata:** Cada proyecto se centra en aplicar directamente lo aprendido. Desde el modelado hasta la documentación, ¡te convertirás en un experto en cada paso del proceso!
- **Proyectos Prácticos:** Trabaja en proyectos específicos que desafían y refinan tus habilidades con el software.
- **Feedback Personalizado:** Recibirás retroalimentación detallada en cada etapa de los proyectos, asegurándote de perfeccionar tus habilidades continuamente.

- **Colaboración Continua:** Aprende a colaborar eficientemente en proyectos multiusuario, una habilidad crucial en entornos profesionales.
- **Certificación Internacional:** Al completar el curso, se le entregará al participante un Certificado de Autodesk "Certified of Completion".

## Características del curso presencial

- Material didáctico impreso
- Licencia temporal del software
- Certificación Autodesk en versión imprimible con validez internacional
- Clases con instructor certificado Autodesk
- Una PC por alumno
- Grupo máximo de 14 personas
- Aire acondicionado
- Coffee Break
- Atención personalizada

## Características del curso online

- Material didáctico online
- Licencia temporal del software
- Certificación Autodesk en versión imprimible con validez internacional
- Clases en tiempo real con instructor certificado Autodesk
- Acceso a una Aula Virtual SEMCO

## Cursos relacionados

- Revit Structural
- Plant Desing 3D
- Robot Structural Analysis
- Naviswork
- AutoCAD
- 3D Max Design

## Módulo I Modelamiento BIM de Estructuras Metálicas

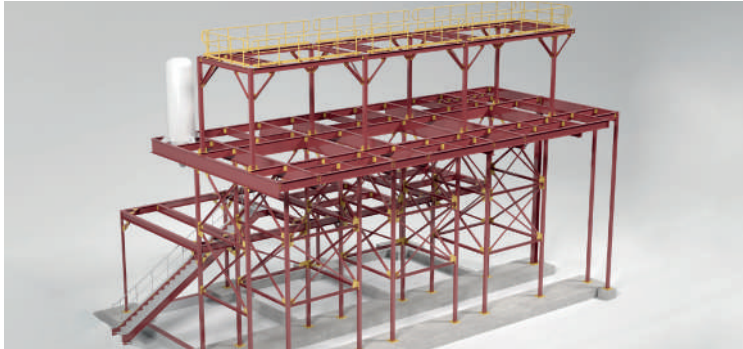

Certificado  
Autodesk  
Completion



Software  
temporal de  
30 días



Duración de  
**24 horas**

### Descripción y objetivos

Capacitar al participante en tópicos avanzados, que le permitan crear modelos BIM aplicado con Advance Steel.

Transmitir las mejores prácticas con la herramienta y así crear modelos que incluyan la información de las estructuras, y permitan visualizar, comunicar y coordinar el proyecto entre el especialista y el personal involucrado en el proyecto. Finalmente lograr un nivel completo y avanzado de visualización del mismo.

Logrando en conjunto una mayor eficiencia y colaboración entre especialidades y reduciendo errores de coordinación. Aprender el uso del software, modelando las estructuras de manera holística, en lugar de planos independientes sin inteligencia.

### Requisitos

- Conocimiento de AutoCAD 2D y 3D
- Windows básico
- Microsoft Excel básico

### Temario

- Introducción y reconocimiento de la interfaz
- Creación de Mallas
- Inserción de Columnas
- Inserción de Elementos de Acero
- Creación de Conexiones Inteligentes
- Inserción de arriostres, escaleras, barandas y grating personalizado
- Operaciones aplicadas a planchas
- Placas plegadas, cónicas y curvadas
- Creación de perfiles personalizados
- Detección de colisiones
- Trabajo Multiusuario

**Nota: El curso se dicta a través de Proyectos, de tal manera, que los temas antes mencionados son parte del desarrollo de los Proyectos pero no necesariamente reflejan el orden en el cual se dictan.**

## Módulo II Generación de Documentación y Metrados de Estructuras Metálicas

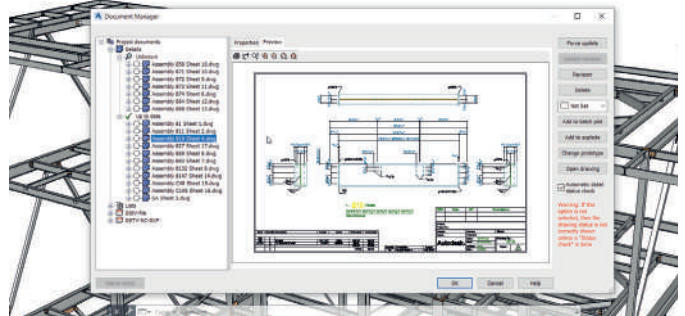

Certificado  
Autodesk  
Completion



Software  
temporal de  
30 días



Duración de  
**10 horas**

### Descripción y objetivos

Capacitar al participante en tópicos avanzados, que le permitan crear planos de fabricación y montaje de estructuras, archivos de corte CNC y reportes.

Transmitir las mejores prácticas con la herramienta y así crear documentación y reportes que incluyan toda la información de las estructuras que permitan comunicar y coordinar el proyecto entre el especialista y el personal involucrado en el proyecto. Finalmente lograr un nivel completo y avanzado de documentación del mismo.

Logrando en conjunto una mayor eficiencia y colaboración entre el diseño y fabricación de las estructuras.

### Requisitos

- Conocimiento de AutoCAD 2D y 3D
- Windows básico
- Microsoft Excel básico
- Haber aprobado el Módulo I: Modelamiento BIM de Estructuras Metálicas

### Temario

- Introducción a las herramientas de Generación de planos
- Numeración
- Generación de Planos
- Prototipos
- Listado de Materiales
- Atributos
- Editor de Reportes
- Editor de Estilos de Dibujo
- Administrador de Herramientas
- Exportación de Archivos NC

### Certificación

Al finalizar los **dos módulos** y en el caso que el alumno apruebe las evaluaciones, se le entrega el certificado de Autodesk **"Certified of Completion"**.

## Proyectos a desarrollar en el curso

### ▪ Proyecto 1: Nave Industrial

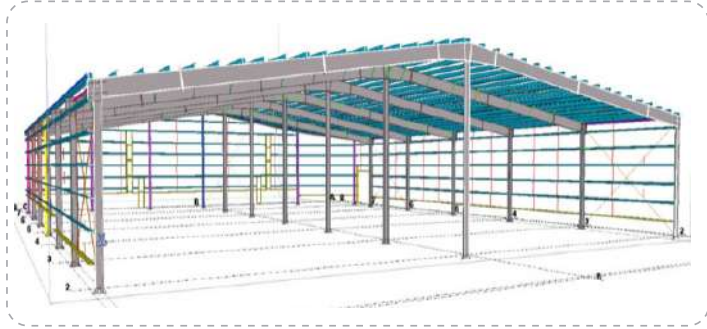

### ▪ Proyecto 2: Rack de Tuberías

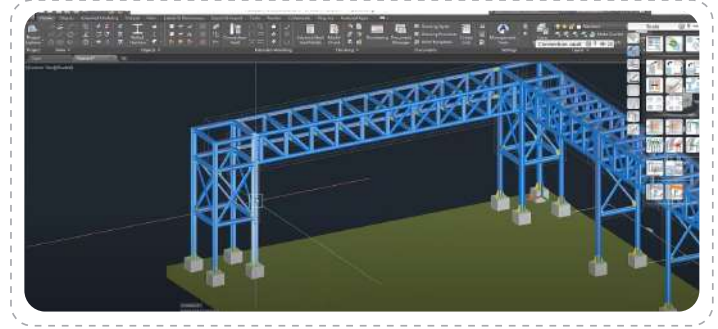

### ▪ Proyecto 3: Tanque de Almacenamiento

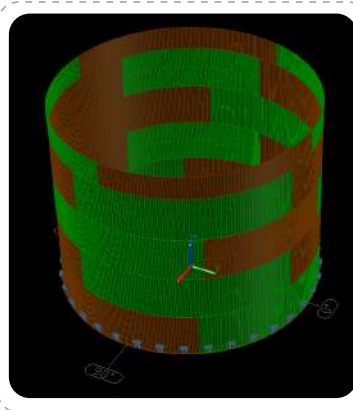

### ▪ Proyecto 4: Tolva Industrial

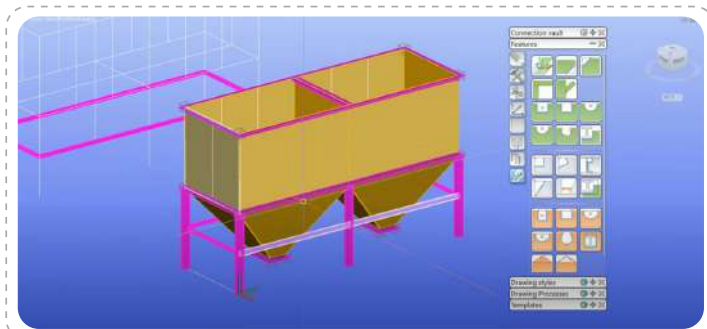

### ▪ Proyecto 5: Estructura Plataforma de Acceso

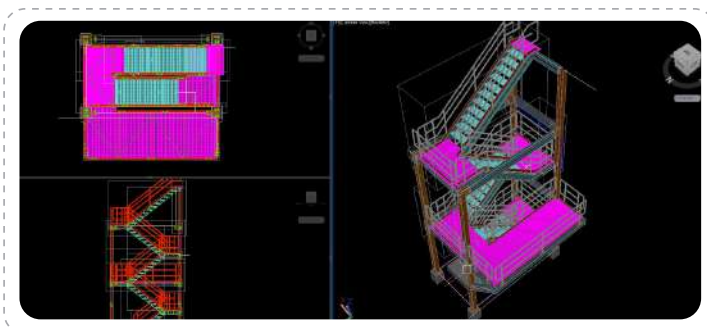

### ▪ Proyecto 6: Multiusuario

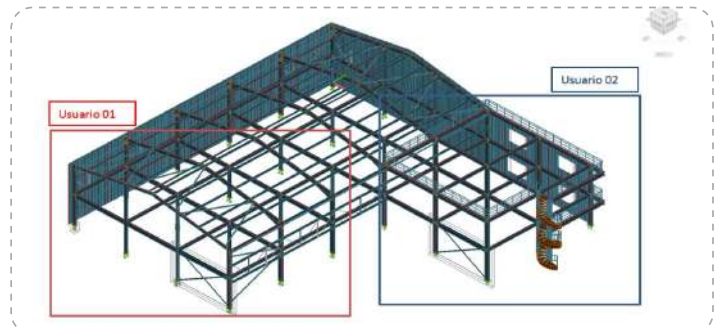

#### Asesor Comercial para Licencias

Jessica Vera  
 jessica.vera@semco.com.pe  
 Telf: 566 3980 Anx. 108  
 Cel: 989 682 633

#### Asesor Comercial para Cursos

Tatiana Benites Sansen  
 tatiana.benites@semco.com.pe  
 Telf: 202 7908 Anx. 218  
 Cel: 989 068 292

#### Visítanos

Av. Brígida Silva de Ochoa 398 - of. 507  
 San Miguel - Lima, Perú

#### Síguenos

www.semco.com.pe  
 semcocad  
 semcocad  
 @semco.cad

©2024, Semco Training Center S.A.C.

RUC: 20477917233

Prohibida su reproducción  
 total o parcial.